

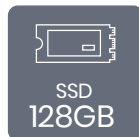

QUIOSCO RAINBOW 15.6"

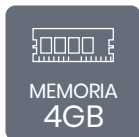
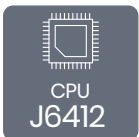

Quiosco Multicolor de Última Generación

El quiosco RAINBOW de ITS es un quiosco FHD de 15,6", con una excelente relación calidad-precio y durabilidad, y está ajustado para ofrecer el mejor rendimiento.



CARACTERÍSTICAS PRINCIPALES

- Pantalla nítida con resolución FHD de 15,6"
- Altavoz interno
- Sistema modular (mantenimiento fácil)
- Producto ligero (posible de mover e instalar por una persona)
- Cámara y micrófono de reconocimiento de voz opcionales

DIMENSIONES

Unid : mm

Peso

6.1kg (Solo cuerpo)

Tipo de Instalación

- Mesa
- Soporte
- Montaje en Pared

Dimensiones de la Caja (Al x An x P)

Tipo de Mesa

675 x 390 x 285 (mm)

12.5 kg

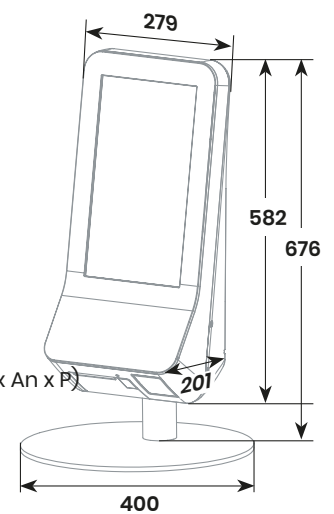

Diseño Elegante

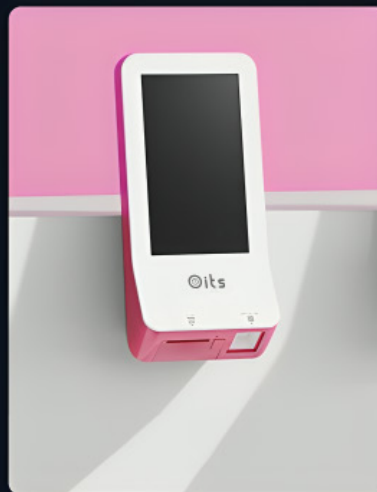

El Rainbow ofrece cubiertas para cada color y puede cambiar fácilmente el color según el gusto del cliente y el interior de la tienda.



Intel J6412



4GB

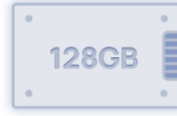

128GB



Windows 10/11



ESCÁNER

Escaneo rápido y preciso



IMPRESORA

Impresora fiable y de alta calidad
Velocidad de impresión máxima: 200 mm/s con cortador automático.

¡Elige el color que combine con tu tienda!



ESPECIFICACIONES

Sistema	Pantalla principal	Retroiluminación LED de 15,6" (FHD / 1080 x 1920 / 350 cd/m ² (típico))
	Touch	PCAP multitáctil de 10 puntos
	Procesador	Procesador Intel® Celeron® de cuatro núcleos J6412 2,0 GHz/2,6 GHz
	Conjunto de chips/BIOS	SoC/AMI Intel® Elkhart Lake
	Almacenamiento	SSD SATA III de 2,5" de 128 GB (disco duro de 500 GB, opcional)
	Memoria	SO-DIMM de 4GB
		DDR4 2666 MHz ~ 3200 MHz x 1 (máximo 32 GB, opcional)
	Gráficos	Gráficos Intel® UHD para procesadores Intel® de 10.ª generación
	Alta voz	3W x 1 (altavoces internos)
	Ranura de expansión	1 NVMe m.2 (opcional)
SO	Windows 10/Windows 11	
Impresora	Impresora	Impresora térmica de recibos de 3" (velocidad: 200 mm/seg máx. Autocorte)
Escáner	Escáner	Escáner 2D (opcional)
Interfaces	USB	1 USB 2.0
	Serie	2 (RJ45 x 1, RJ11 x 1)
		COM4 (RJ45): RS232
		COM6(RJ11): USB 2.0 y RS232 con +5V/1A para Lector de Tarjetas
LAN	1 conector RJ45 (Base-T 10/100/1000 Ethernet)	
Periféricos	Lector de tarjetas (MSR/SCR)	• Lector de tarjetas inteligentes: ISO/IEC7816 EMV Nivel 1
		• Lector de banda magnética: ISO 7811 ID-1 Todas las pistas
		*Interfaz: USB (HID) y RS232C (COM6)
Dimensión física	Dimensiones (An x Al x Fo)	279 x 582 x 201 (mm, Sólo cuerpo)
	Peso	6,1 kg (Sólo cuerpo)
Dimensión de la caja	Dimensiones (An x Al x Fo)	390 x 675 x 285 (mm)
	Peso	12,5 kilogramos
Ambiente	Fuente de alimentación	CC 24 V/4 A (CA 100 V ~ 240 V, 96 W)
	Temperatura	En funcionamiento: 0 ~ 50 °C con una humedad del 10 % al 90 %
	Certificaciones	CE, KC

CPU Benchmark Comparison

Intel Celeron **J6412** @ 2.00GHz
 Intel Core **i3-3120M** @ 2.50GHz
 Intel Core **i5-4210U** @ 1.70GHz

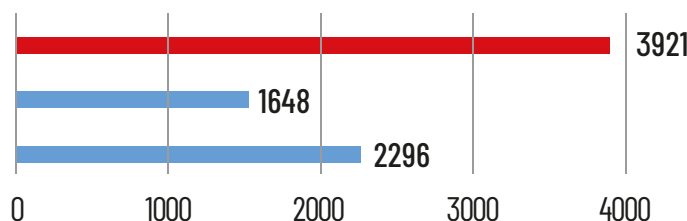

RAINBOW
J6412
PROCESSOR

PASSMARK SOFTWARE

Benchmark Score Burst Speed